

# LORCA-R



## CARACTERÍSTICAS PRINCIPALES

- Puerta, parrilla e interior en fundición.
- Doble campana.
- Embellecedor regulable en altura (2400 – 2870 mm). Otras medidas bajo presupuesto.
- Regulación del aire de combustión primario y secundario.
- Sistema de Triple Combustión.
- Incluye parrilla de asados desmontable y giratoria.
- Válvula cortatiros regulable.
- Incluye guante y spray de pintura.

## Colores disponibles:



### DISEÑO

Apto para rincón con tres cristales y leñero



### EMBELLECEDOR











Regulable en altura (2400 - 2890 mm). Otras medidas bajo presupuesto.



### ACCESORIOS

Parrilla de asados desmontable y giratoria

## Datos técnicos

 <b>Potencia cedida al aire (kW) máx.-mín.:</b> 18 - 6	 <b>Potencia (kW) nom.:</b> 14
 <b>Volumen calefactable (m³):</b> 350	 <b>Rendimiento %:</b> 84
 <b>Consumo (kg/h):</b> 4,3	 <b>Diámetro de salida de humos (cm):</b> 20
 <b>Peso (Kg):</b> 145	 <b>Tamaño máximo troncos (cm):</b> 60
 <b>Medidas boca útil:</b> 538x310x510	 <b>Material exterior:</b> Acero y Fundición
 <b>Material cámara combustión:</b> Fundición	

## Sistemas

-  Sistema Cristal Limpio
-  Sistema Triple Combustión

## Certificaciones



15aB-VG  
DIN Plus  
I.BimSchV2

Dada la continua mejora de nuestros productos y el perfeccionamiento de nuestro proceso de fabricación, las dimensiones, la estética del producto y las características técnicas están sujetas a posibles variaciones sin previo aviso por parte de nuestra empresa. ©Bronpi Calefacción, S.L. tiene reservados todos los derechos sobre las imágenes que aparecen en este documento. Está prohibida la reproducción o la difusión parcial o total de las fotografías y así como del texto. Tanto la marca como los símbolos son distintivos propiedad exclusiva de la empresa. Los infractores serán procesados conforme a la ley.

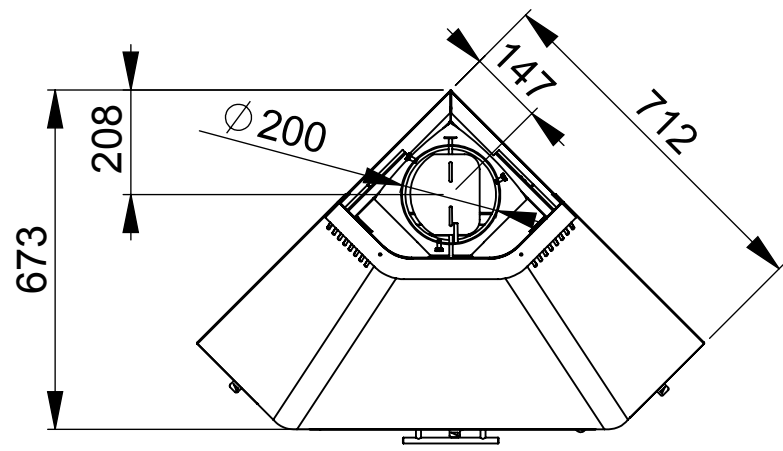
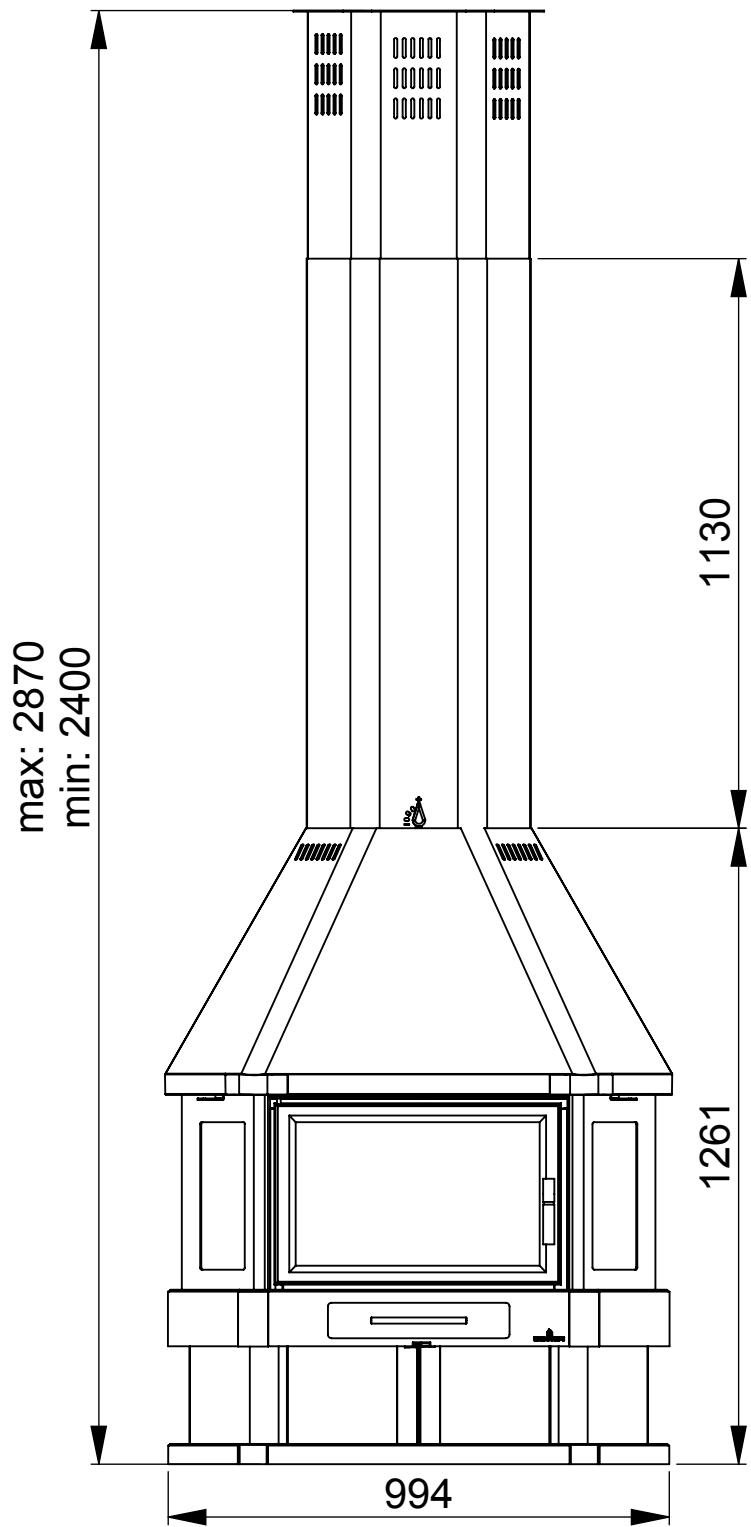

Escala

1:15

LORCA-R

