

## LONDRES/ LONDRES-VISION



## CARACTERÍSTICAS PRINCIPALES

- Puerta y parrilla en fundición.
- Interior en vermiculita.
- Regulación del aire de combustión primario y secundario.
- Sistema de Triple Combustión.
- Patas regulables en altura incluidas.
- Incluye marco a 4 caras de serie.
- Incluye guante y spray de pintura.

## Colores disponibles:

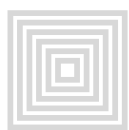

### DOS ACABADOS

Clásico y Visión (con cristal serigrafiado negro)



### ACCESORIOS

Patas regulables en altura y marco a 4 caras



### DISEÑO

Ideal para encastres en chimeneas de obra nueva o ya existentes

## Datos técnicos

 **Potencia cedida al aire (kW) máx.-mín.:** 20 - 8

 **Volumen calefactable (m³):** 400

 **Consumo (kg/h):** 4,2

 **Peso (Kg):** 135

 **Medidas boca útil:** 860x270x380

 **Material cámara combustión:** Vermiculita

 **Potencia (kW) nom.:** 16

 **Rendimiento %:** 81

 **Diámetro de salida de humos (cm):** 20

 **Tamaño máximo troncos (cm):** 85

 **Material exterior:** Acero y Fundición

## Sistemas

 **Sistema Cristal Limpio**

 **Sistema Triple Combustión**

## Certificaciones

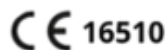

15aB-VG  
DIN Plus

Dada la continua mejora de nuestros productos y el perfeccionamiento de nuestro proceso de fabricación, las dimensiones, la estética del producto y las características técnicas están sujetas a posibles variaciones sin previo aviso por parte de nuestra empresa. ©Bronpi Calefacción, S.L. tiene reservados todos los derechos sobre las imágenes que aparecen en este documento. Está prohibida la reproducción o la difusión parcial o total de las fotografías y así como del texto. Tanto la marca como los símbolos son distintivos propiedad exclusiva de la empresa. Los infractores serán procesados conforme a la ley.

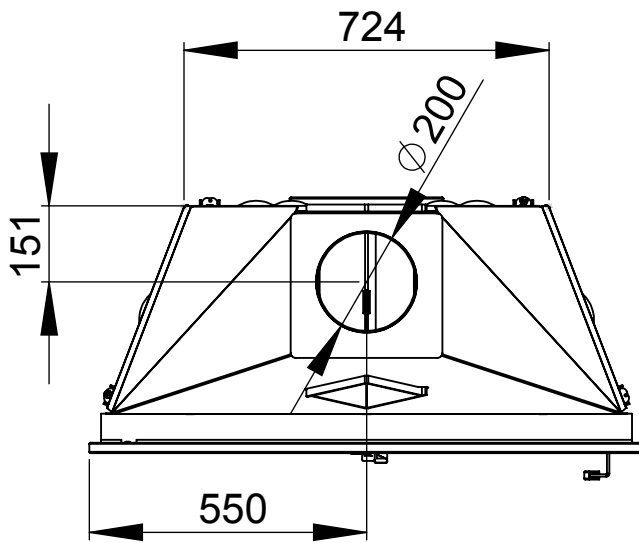
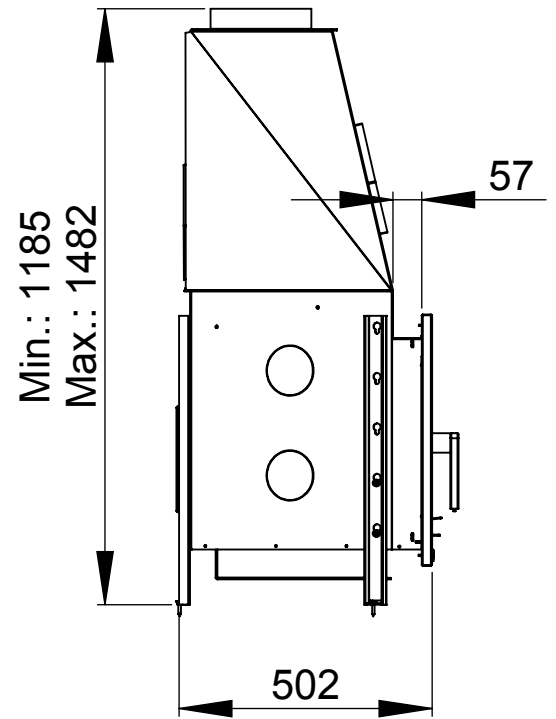
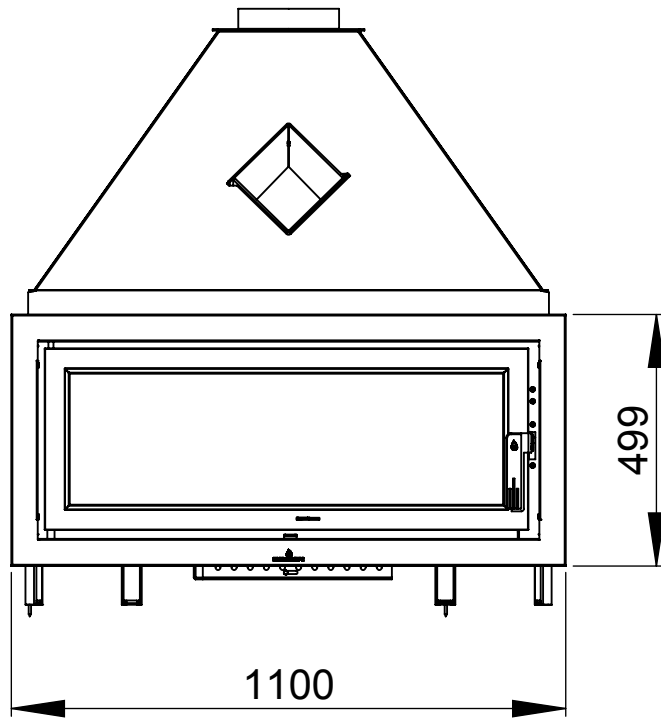

Escala

1:15

LONDRES



## LONDRES-T/ LONDRES-T-VISION



## CARACTERÍSTICAS PRINCIPALES

- Puerta y parrilla en fundición.
- Interior en vermiculita.
- Regulación del aire de combustión primario y secundario.
- Sistema de Triple Combustión.
- Con posibilidad de canalizar (incluye 4 salidas microperforadas para canalizar aire hasta 8 metros).
- Cuatro collarines de canalización incluidos.
- Patas regulables en altura incluidas.
- Incluye marco a 4 caras de serie.
- Incluye guante y spray de pintura.

## Colores disponibles:

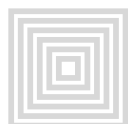

### DOS ACABADOS

Clásico y Visión (con cristal serigrafiado negro)



### ACCESORIOS

Patas regulables en altura y marco a 4 caras



### SILENCIOSA













Posibilidad de desconexión total de la turbina



### CANALIZABLE

Hasta cuatro salidas diferentes, alcanzando una distancia de hasta 8m

## Datos técnicos

 Potencia cedida al aire (kW) máx.-mín.: 20 - 8	 Potencia (kW) nom.: 16
 Volumen calefactable (m³): 400	 Rendimiento %: 81
 Consumo (kg/h): 4,2	 Diámetro de salida de humos (cm): 20
 Ventilación forzada (m³/h): 1x550	 Canalizable (diámetro y número de salidas): 7 m. x 4 (120)
 Peso (Kg): 191	 Tamaño máximo troncos (cm): 85
 Medidas boca útil: 860x270x380	 Material exterior: Acero y Fundición
 Material cámara combustión: Vermiculita	

## Sistemas

-  Silenciosa
-  Sistema Triple Combustión
-  Sistema Cristal Limpio

## Certificaciones

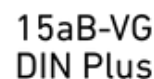

Dada la continua mejora de nuestros productos y el perfeccionamiento de nuestro proceso de fabricación, las dimensiones, la estética del producto y las características técnicas están sujetas a posibles variaciones sin previo aviso por parte de nuestra empresa. ©Bronpi Calefacción, S.L. tiene reservados todos los derechos sobre las imágenes que aparecen en este documento. Está prohibida la reproducción o la difusión parcial o total de las fotografías y así como del texto. Tanto la marca como los símbolos son distintivos propiedad exclusiva de la empresa. Los infractores serán procesados conforme a la ley.

