

HUESCA



CARACTERÍSTICAS PRINCIPALES

- Puerta y parrilla en fundición.
- Interior en vermiculita.
- Regulación del aire de combustión primario y secundario.
- Sistema de Triple Combustión.
- Embellecedor regulable en altura (2400-2890 mm). Otras medidas bajo presupuesto.
- Incluye parrilla de asados desmontable, giratoria y regulable en varias alturas.
- Incluye guante y spray de pintura.

Colores disponibles:



DISEÑO

Con tres cristales y leñero



EMBELLECEDOR











Regulable en altura (2400 - 2890 mm). Otras medidas bajo presupuesto.



ACCESORIOS

Bandeja de acero inoxidable y dos parrillas

Datos técnicos

 Potencia cedida al aire (kW) máx.-mín.: 13 - 4,2	 Potencia (kW) nom.: 10
 Volumen calefactable (m³): 250	 Rendimiento %: 81
 Consumo (kg/h): 3	 Diámetro de salida de humos (cm): 15
 Peso (Kg): 106	 Tamaño máximo troncos (cm): 64
 Medidas boca útil: 608x313x303	 Material exterior: Acero y Fundición
 Material cámara combustión: Vermiculita	

Sistemas

 Sistema Cristal Limpio	 Sistema Triple Combustión
--	--

Certificaciones



15aB-VG
DIN Plus
I.BimSchV2

Dada la continua mejora de nuestros productos y el perfeccionamiento de nuestro proceso de fabricación, las dimensiones, la estética del producto y las características técnicas están sujetas a posibles variaciones sin previo aviso por parte de nuestra empresa. ©Bronpi Calefacción, S.L. tiene reservados todos los derechos sobre las imágenes que aparecen en este documento. Está prohibida la reproducción o la difusión parcial o total de las fotografías y así como del texto. Tanto la marca como los símbolos son distintivos propiedad exclusiva de la empresa. Los infractores serán procesados conforme a la ley.

min: 2400
max: 2890

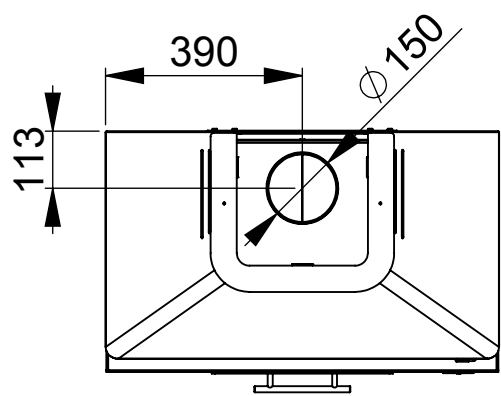
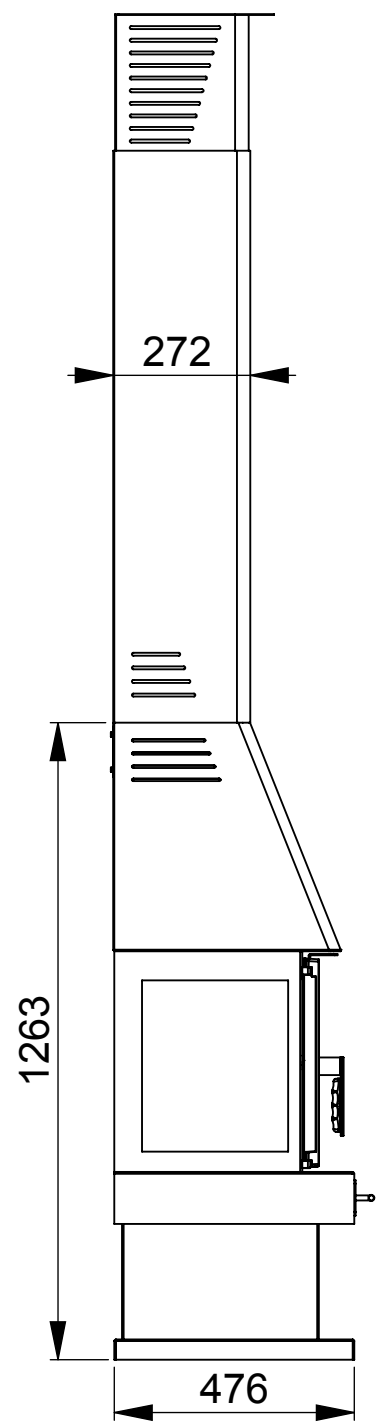
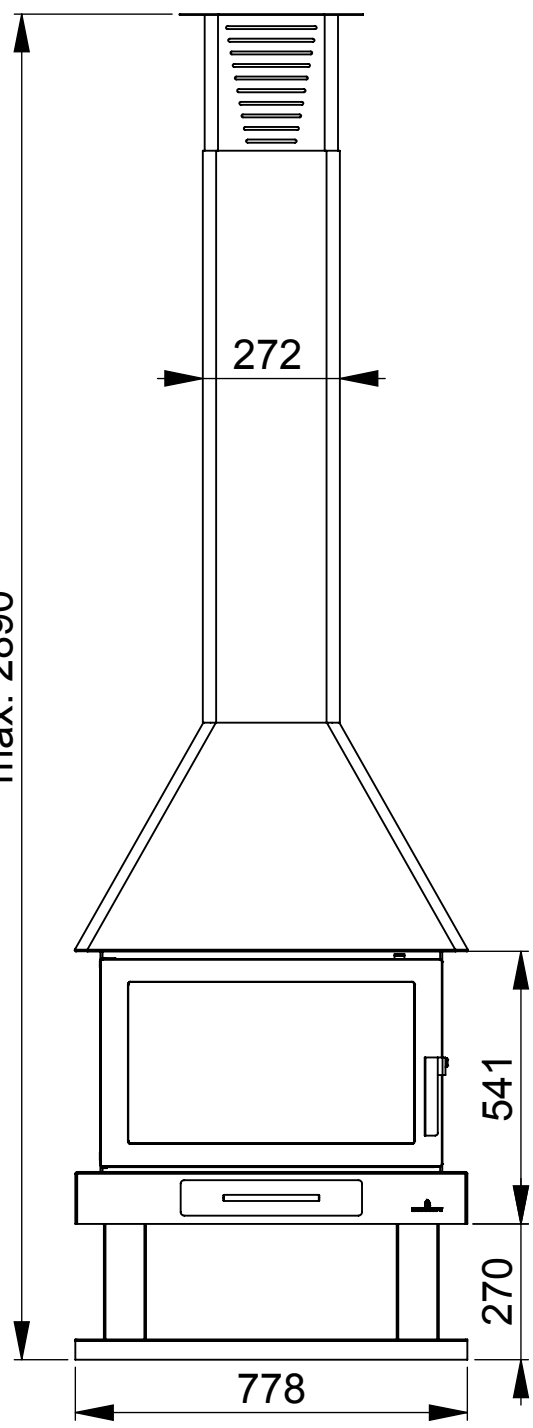

Escala

1:15

HUESCA

